

# ABC-CDR

COMBIDON UTELUFTS/AVLUFTSDON  
2017-10

Produktblad | Montage | Miljö | Underhåll

## ABC-CDR

### COMBIDON UTELUFTS/AVLUFTSDON



Båda kanalerna kan användas för avluft eller uteluft.

#### ANVÄNDNING

Kombinerat utelufts-/avluftsdon för väggmontage.

#### UTFÖRANDE

Via trådnätsgaller i donets sidor tas uteluften in och avluften evakueras. Konstruktionen förhindrar kortslutning mellan avluft/uteluft. Båda kanalerna kan användas för avluft eller uteluft.

#### SKÖTSEL

Kontrollera behov av rengöring en gång per år. Medryckning av aerosoler och pudersnö eller isbildning kan inte uteslutas vid ogynnsamma förhållanden.

#### EXEMPEL BESKRIVNINGSTEXT

Utelufts-/avluftsdon ABC-CDR av ABC Ventilationsprodukter AB fabrikat. Storlek 160 utförd i abc Garantiplåt i korrosivitetsklass C4.

## MÅTT

Storlek ABC-CDR	A mm	B mm	Ø d nippelmått	CC mm
125	570	400	125	225
160	570	400	160	262

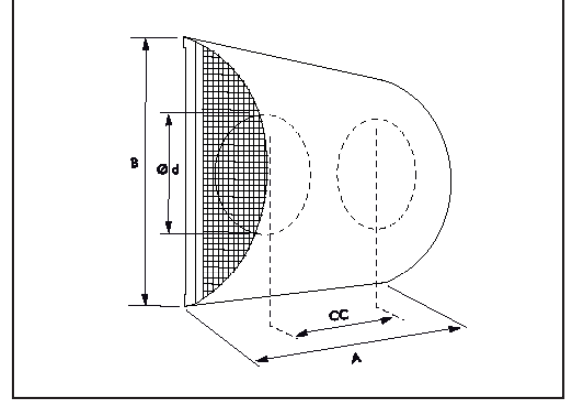

## DIMENSIONERING

Angivna data är riktvärden

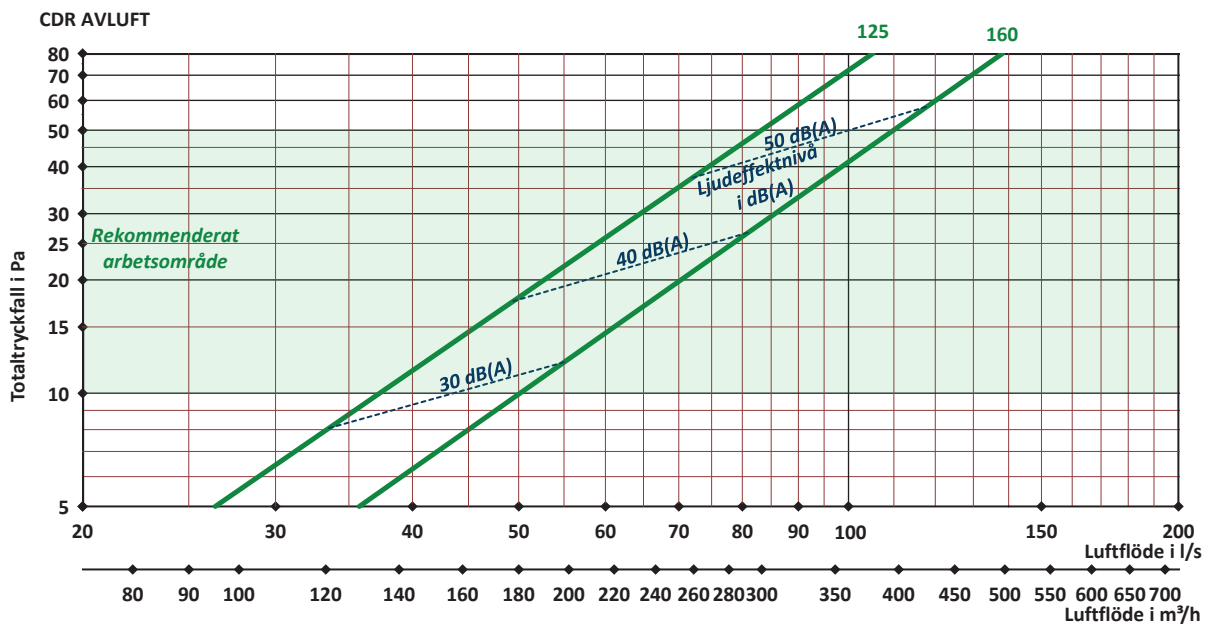
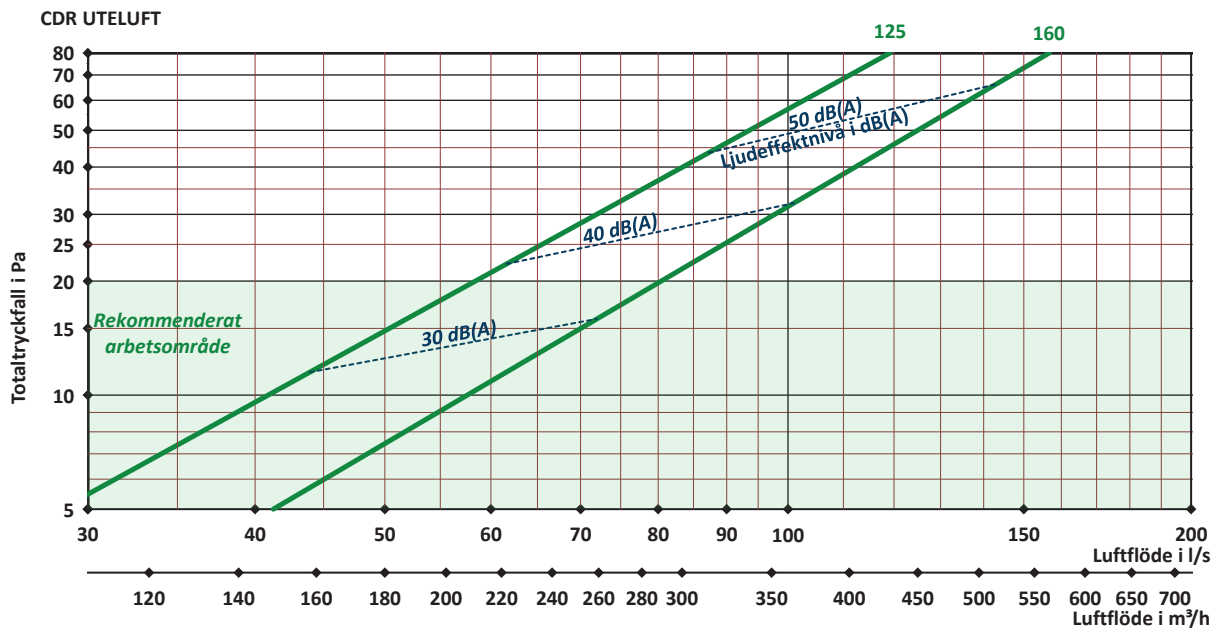

# Monteringsanvisning:

Gäller för ABC-CDF, CDi, CDR, CDK, Combidon

1. Ytterväggshuven består av vägghuv med anslutningar.



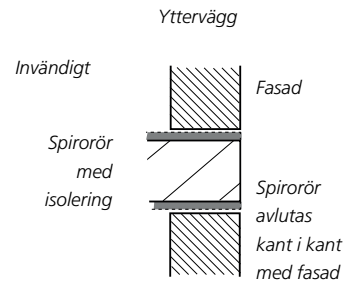

2. Gör hål i väggen och dra ut spirokanaler för avluft respektive uteluft så att kanalerna avslutas kant i kant med fasad. Kanalerna isoleras ända ut till fasaden. Genomgångshål i väggen tätas omsorgsfullt.

3. Vägghuven har gummiringar försedda spiroanslutningar. Anslut vägghuven till utelufts och avlufts kanal. Fäst vägghuven mot fasaden på lämpligt sätt. Täta med fogmassa eller liknande så att vatten inte kan tränga in.

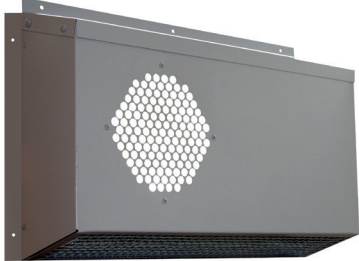

## SKÖTSEL

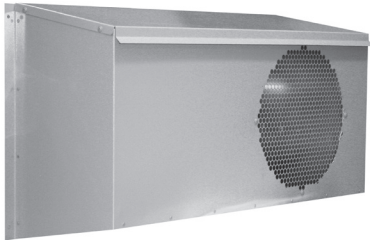
Kontrollera behov av rengöring en gång per år.

Skruvhål på sidan/ överkant	Skruvhål på sidan
 <p data-bbox="300 1393 437 1429">ABC-CDF</p>	 <p data-bbox="730 1393 868 1429">ABC-CDR</p>
 <p data-bbox="300 1832 430 1868">ABC-CDi</p>	 <p data-bbox="730 1832 871 1868">ABC-CDK</p>

# Miljövarudeklaration:

Gäller för ABC - CD, CDI, CDE, CDK, CDR, VDR, -VDK

## PRODUKTINFORMATION

### 1. Ingående material

MATERIAL SOM INGÅR I PRODUKTEN.

Vi erbjuder flera alternativ på material på våra produkter.

Metallinnehåll	Vikt %
abc Garantiplåt™	>99
Varmförzinkad plåt	>99
Aluzink plåt	>99
Rostfritt EN 1.4301	>99
Syrafast EN 1.4404	>99
Koppar	>99

Packning	Vikt %
EPDM	<1
EPDM	<1
EPDM	<1
EPDM	<1
EPDM	<1
EPDM	<1

Garantiplåt är SSAB Prelaq, färgbelagd tunnplåt.

Vid nedsmältning av Garantiplåt återvinns 95-98% av stålplåten

### 2. Produktion

- Anläggning: Produktionsanläggningen kräver ej tillstånd eller anmälan enligt miljöskyddslagen.

### 3. Distribution av färdig produkt

- Transport sker endast med miljöcertifierade transportörer.
- Produkten är tillverkad i Borås.
- Som emballage används trä, wellpapp, tejp och sträckfilm.
- Företaget är anslutet till FTI AB (Förpacknings och tidningsinsamlingen).

### 4. Användningsområde

- Se användning

### 5. Byggskedet

- Miljöpåverkan bedöms som obetydlig. Luft- eller eldrivna handverktyg används vid montering. Fastsättning sker med fästdon (skruv). Farligt avfall uppstår ej. Produkten används i sin helhet.

### 6. Bruksskedet

Ingen känd miljöpåverkan.

### 7. Drift och underhåll

Genom regelbunden kontroll och underhåll får den färgbelagda plåten goda förutsättningar för en lång livslängd. Besiktning av produkten/plåtytan ska ske minst en gång om året.

I de flesta fall inskränker sig underhållet till att man behöver tvätta produkten med en mild vattenlösning några gånger under dess livslängd. Vid ommålning används rekommenderade målningsystem. Som förbehandling räcker det med tvätt med en mild 5 % alkalisk vattenlösning.



ABC Ventilationsprodukter AB Tel: 033-29 08 80 [www.abcvent.se](http://www.abcvent.se)  
Vi förbehåller oss rätten till ändringar utan föregående besked. Eftertryck eller kopiering av produktblad utan tillstånd beivras.